

中部地中熱利用促進協議会

<http://chuchikyo.org/>

目的

本会は、循環型社会の実現、地球温暖化防止および省エネルギーのために有効な手段である、再生可能エネルギー「地中熱」を中心とした熱エネルギー（下水熱、温泉熱なども含む）利用促進のため、中部地方における産学官の連携を図り普及促進活動を行うことにより地域社会さらには日本および世界の持続的発展に寄与することを目的とする。

趣旨

中地協は地中熱普及のため以下のような行動を実施する。

- 地中熱の有効性についてセミナーや見学会等で広くPRを行う
- 地中熱関連の国の政策を各自治体にPRする
- 地中熱関連の政策提言を行う
- 地中熱関連の普及促進団体や研究会との連携を図る
- 地中熱関連の金融支援のPRを行う

再生可能エネルギー（熱利用）

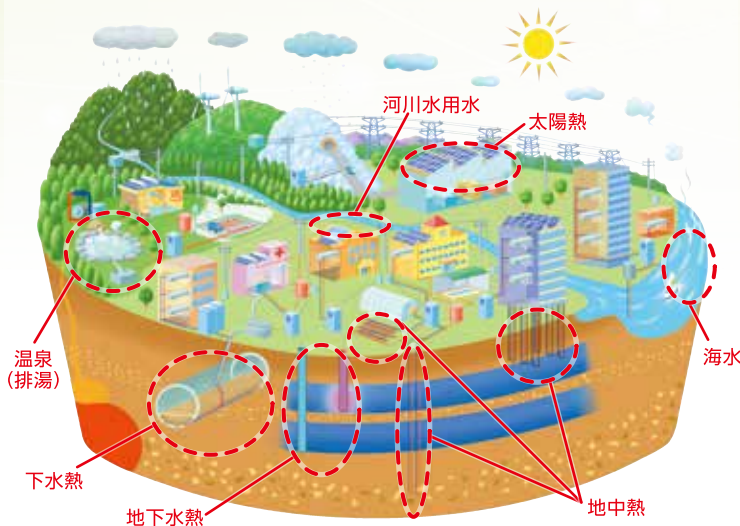

これらは未利用エネルギーとも言われるが省エネに寄与する技術である

会員

正会員 31 社、特別会員 27 社 ※H29 年 6 月現在

正会員

中部地方（愛知、岐阜、三重）で活動する法人または個人

特別会員

大学、研究所、国、自治体などの公的機関や公的団体（協会、設計事務所、金融機関、マスコミなど）に所属する者

会員種別	入会金	年会費
正会員（法人会員）	30,000 円	30,000 円
正会員（個人会員）	10,000 円	10,000 円
特別会員	免除	免除

※申込方法

入会申込書に記入の上郵送、FAX またはメールにてお送りください。

会員種別が正会員の場合、入会金および年会費の請求書をお送りいたします。

外部組織との連携

NPO 法人 地 中 熱 利 用 促 進 協 会
岐 阜 地 中 熱 利 用 研 究 会
環 境 省 地 球 温 暖 化 対 策 地 域 協 議 会
NPO 法 人 地 下 水 ・ 地 下 熱 資 源 強 化 活 用 研 究 会
中 部 冷 凍 空 調 協 会

主な行事

展 示 会 出 展
地 中 熱 設 計 セ ミ ナ ー
地 中 熱 見 学 セ ミ ナ ー

中部地中熱利用促進協議会（中地協）

〒450-0002 愛知県名古屋市中村区名駅 2-45-14 東進名駅ビル7F

TEL: 052-485-6433 FAX: 052-308-8421

<http://chuchikyo.org/>

事例紹介 — 中部(愛知、岐阜、三重)

MieMu(三重県総合博物館) ◎三重県津市

・空調(冷暖房) ・熱交換井(100m×54本) ・熱応答試験(TRT)および温度差確認試験

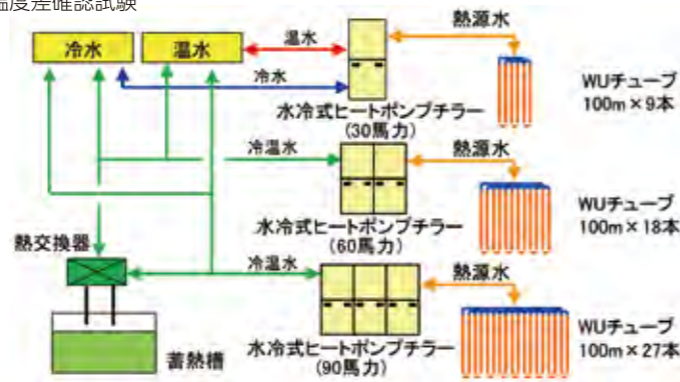

テイコク ◎岐阜県岐阜市 ◎平成23年度再生可能エネルギー熱利用加速化支援対策事業

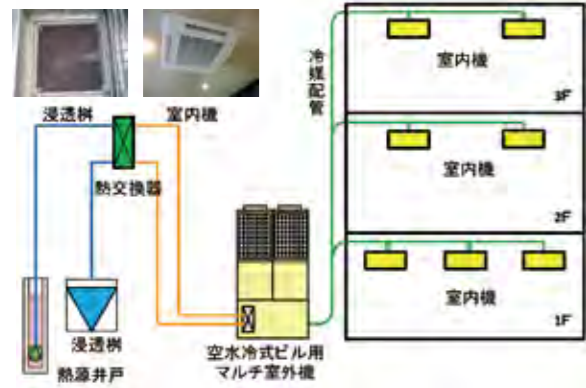

棚橋工業 関工場 ◎岐阜県関市 ◎平成25年度再生可能エネルギー熱利用加速化支援対策事業

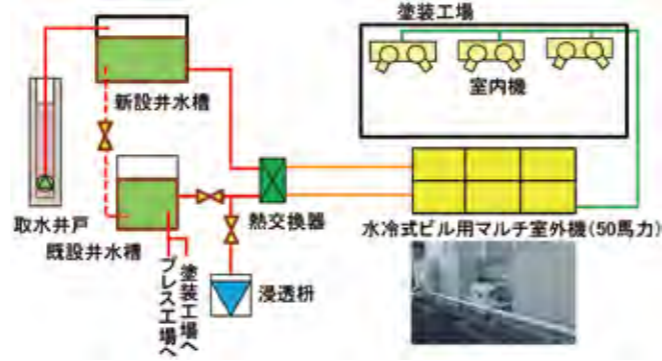

オンダ製作所 ◎岐阜県関市 ◎平成24年、25年度再生可能エネルギー熱利用加速化支援対策事業

・空調(冷暖房) ・熱交換井(100m×28本) ・地温観測井設置(100m×4本) ・水平方式熱交換機設置(5m×10m×2箇所) ・熱応答試験(TRT) ・地中温度観測

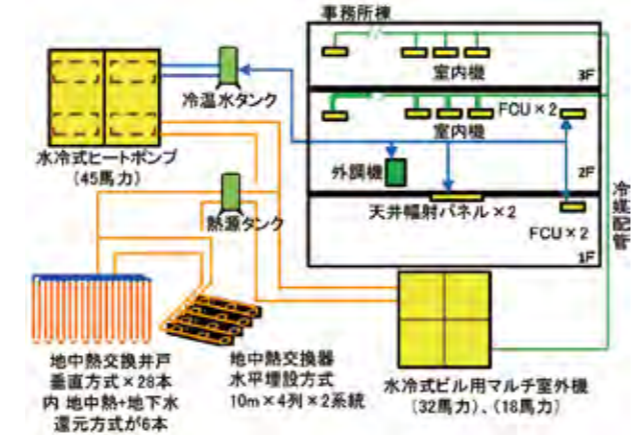

西尾市総合福祉センター ◎愛知県西尾市 ◎平成25年度再生可能エネルギー熱利用加速化支援対策事業(1/2補助)

・空調(冷暖房、給湯) ・氷蓄熱型空冷ヒートポンプから地下水利用氷蓄熱型ヒートポンプへ改修

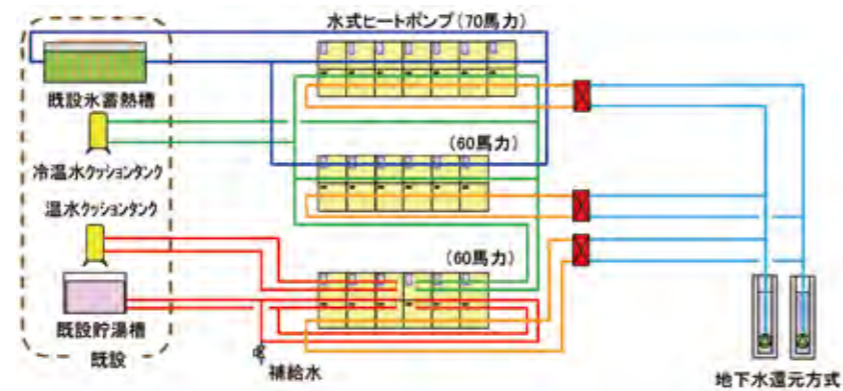

名城大学ナゴヤドーム前キャンパス

◎愛知県名古屋市 ◎平成27年度再生可能エネルギー熱利用加速化支援対策事業(1/2補助率)

・空調(冷暖房) ・地中熱ポアホール方式(100m、25AダブルUチューブ、18本) ・揚水、還元井戸(50m×2本)

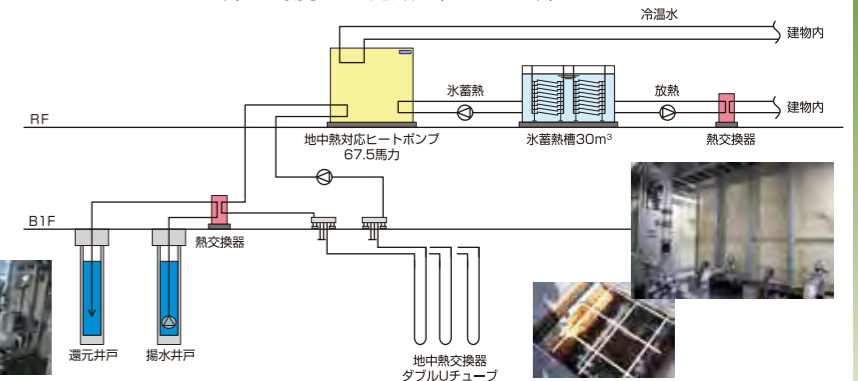

豊明市消防本部 ◎愛知県豊明市 ◎平成27年度地熱・地中熱等の利用による低炭素社会推進事業

・空調(冷暖房) ・地中熱ポアホール方式(100m、25AダブルUチューブ、18本)

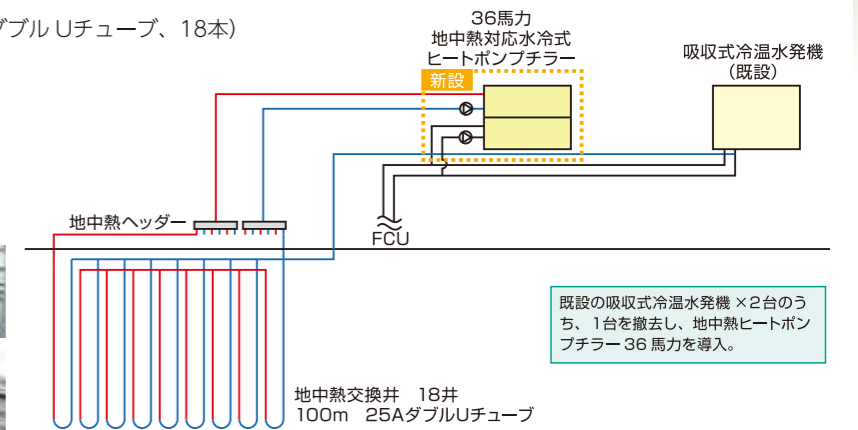

大口町立北保育園 ◎愛知県丹羽郡大口町 ◎平成26年度グリーンプラン・パートナーシップ事業

・空調(冷暖房) ・オープンループ方式

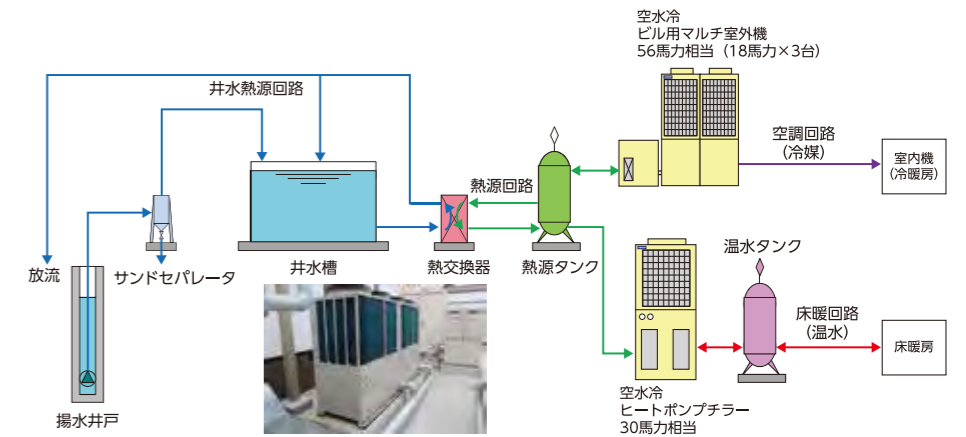

セミナー例紹介

「第6回全国地中熱利用促進地域交流2016愛知」 講演会・見学会

平成28年10月12日~13日



第1回地中熱設計施工セミナー
平成27年10月16日

第1回地中熱見学セミナー
平成28年2月26日

地中熱設計セミナー
平成29年2月10日

中部地中熱利用促進協議会 入会申込書

会員種別（内に✓または■としてください。）

正 会 員（法人会員）

正 会 員（個人会員）

特別会員（ 公的法人 非営利法人 協 会
 設計事務所 金融機関 マスコミ）

※正会員と特別会員の違いについて

正会員は総会での議決権があります。役員は正会員より選出されます。

特別会員の資格があっても、正会員として入会が可能です。

所属団体名			
住 所	〒		
ふりがな 代表者名			
ふりがな 担当者名			
担 当 者 電 話 番 号		F A X 番 号 (任 意)	
担当者メールアドレス			
推薦者(当協議会会員)団体名または氏名			
広報資料への掲載希望	<input type="checkbox"/> あり <input type="checkbox"/> なし		

送り先（郵送かFAX かメールで申し込みください）

〒450-0002 愛知県名古屋市中村区名駅 2-45-14 東進名駅ビル7F

FAX: 0 5 2 - 3 0 8 - 8 4 2 1

メールアドレス : info@chuchikyo.org

<http://chuchikyo.org/>

※会員種別が正会員の場合、入会金および年会費の請求をお送りいたします。